

Varenummer: 20908STM422AC

Beskrivelse: E+G Gevindprop DIN 908-ST-M42x2-AC

Mål

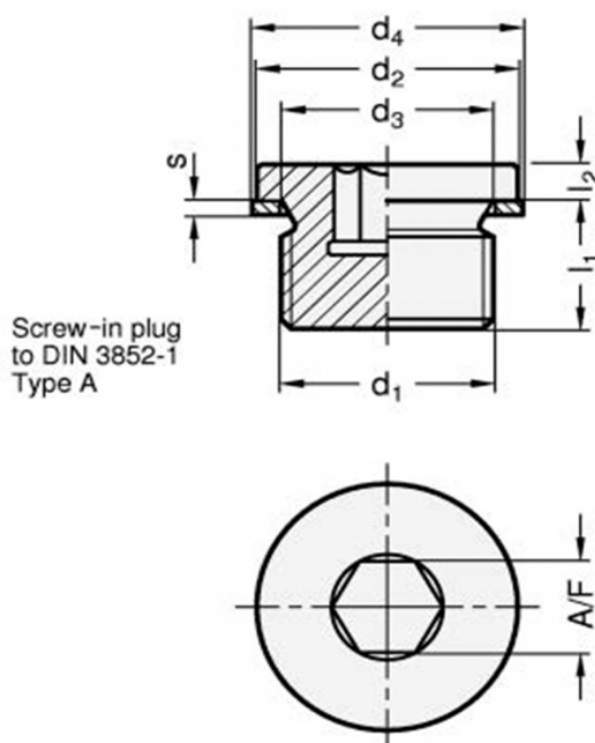

A/F	= 22
d1	= M42x2
d2h14	= 49
d3	= 42.3
d4	= 49
l1	= 16
l2	= 5
s	= 2

Vægt i (g) = 180